



シドア  
システム

手すり

2000

クアラリタ

錠

蝶番

開きトリア金物

引戸金物

ドアハンドル  
つまみ・引取手

窓金物

フック金物

傘立て

消火器  
消火ツクス器

車止め

外部金物

金  
ラバトリ  
物

金  
サタリ  
物

手すり

2000

クアラリタ

錠

蝶番

開きトリア金物

引戸金物

ドアハンドル  
つまみ・引取手

窓金物

フック金物

傘立て

消火器  
消火ツクス器

車止め

外部金物

金  
ラバトリ  
物

金  
サタリ  
物

帽子掛・フック



地震対策(転倒防止金具)



補強金物

棚金物



インテリアハンガー

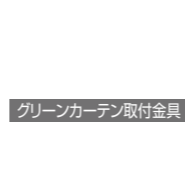

### No.701-1 趣味の帽子掛

材質 木、鉄鋳物  
取付ネジ 丸皿木ネジ3.5×25mm  
〈注意事項〉  
手加工品のため、表記寸法と差異が生じることがあります。取付時は、現物での確認をお願いいたします。

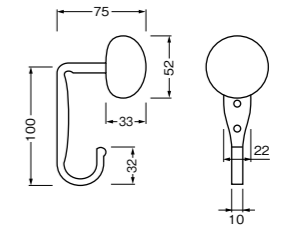

### No.701-2 趣味の帽子掛

材質 木、鉄鋳物  
取付ネジ 丸皿木ネジ3.5×25mm  
〈注意事項〉  
手加工品のため、表記寸法と差異が生じることがあります。取付時は、現物での確認をお願いいたします。

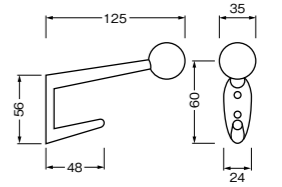

### No.701-3 趣味の帽子掛

材質 木、鉄鋳物  
取付ネジ 丸皿木ネジ3.5×25mm  
〈注意事項〉  
手加工品のため、表記寸法と差異が生じることがあります。取付時は、現物での確認をお願いいたします。

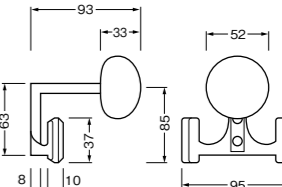

### No.701-4 趣味の帽子掛

材質 木、鉄鋳物  
取付ネジ 丸皿木ネジ3.5×25mm  
〈注意事項〉  
手加工品のため、表記寸法と差異が生じることがあります。取付時は、現物での確認をお願いいたします。

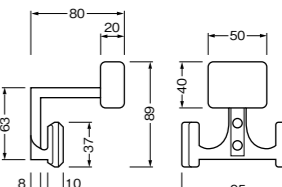

### No.2715 ハットフック

材質 黄銅  
取付ネジ 皿木ネジ3.8×25mm



サテックローム 黄銅磨き 古代ブロンズ

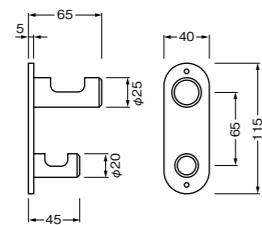

### No.2648 ローブフック

材質 黄銅  
取付ネジ 皿木ネジ3.8×32mm



クローム 黄銅磨き サテックローム

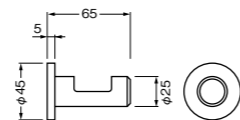

### No.3615 フック

材質 黄銅  
取付ネジ 皿タッピングネジ4×25mm



サテンニッケル サテックローム

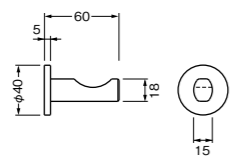

### No.3715 フック

材質 黄銅  
取付ネジ 皿タッピングネジ4×25mm



サテックローム

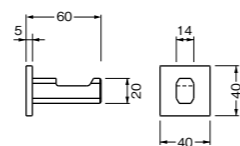

### No.715 Vフック

材質 アルミニウム  
取付ネジ 皿木ネジ3.1×25mm



光沢シルバー

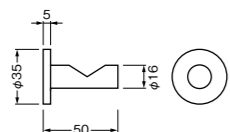

### No.713 Mフック

材質 アルミニウム  
取付ネジ 皿木ネジ3.1×25mm



光沢シルバー

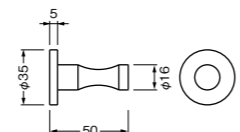

### No.727-1 プラスフック

材質 黄銅  
取付ネジ なべタッピングネジ3.5×35mm



サテンニッケル



クローム

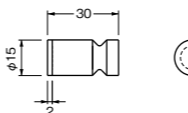

### No.727-2 プラスフック

材質 黄銅  
取付ネジ なべタッピングネジ3.5×35mm



クローム



サテンニッケル

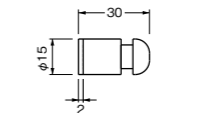

### No.727-3 プラスフック

材質 黄銅  
取付ネジ なべタッピングネジ3.5×35mm



サテンニッケル



クローム

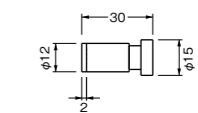

### No.700 帽子掛

材質 黄銅鋳物  
取付ネジ 皿木ネジ3.1×20mm

〈注意事項〉

手加工品のため、表記寸法と差異が生じることがあります。取付時は、現物での確認をお願いいたします。



サテンニッケル

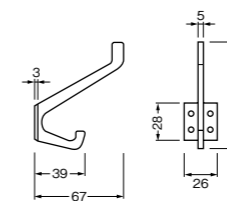

### No.712 折鶴帽子掛

材質 ステンレス鋼 SUS304



ヘアライン

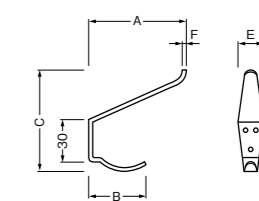

寸法表 (mm)

呼称	A	B	C	E	F	木ネジ
72mm(中)	71.5	41.5	67.0	18	2.0	2.7×16
82mm(大)	80.0	45.5	88.5	21	2.5	3.1×22

### No.1717 フック(座付・座なし)

1000 SERIES

用途 小物掛  
材質 ステンレス鋳物 SUS304  
※小物用ですので大きな持ち手のものはお控えください。



鏡面

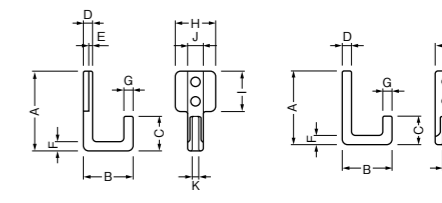

寸法表 (mm) 座付

呼称	A	B	C	D	E	F	G	H	I	J	K	木ネジ
40mm	40.0	25	17	5	3.0	5	4.0	20	20.0	7.5	4.5	2.7×20
50mm	48.5	30	21	6	4.5	6	5.5	25	24.5	10.5	5.5	3.1×20

寸法表 (mm) 座なし

呼称	A	B	C	D	F	G	J	K	木ネジ
28mm	30	20	12	4.5	4.0	4.5	10	3.5	3.1×20
38mm	40	31	15	5.5	5.5	5.5	15	6.0	3.1×20

## No.702 J型フック

用途 小物掛  
材質 ステンレス鋼 SUS304  
取付ネジ 皿タッピングネジ4×25mm



## No.708 ケンフック

用途 小物掛  
材質 ステンレス鋼 SUS304  
取付ネジ 丸皿ネジ3.5×20mm  
※小物用ですので大きな持ち手のものはお控えください。

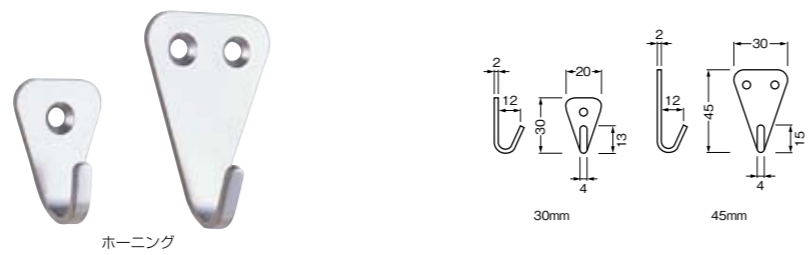

## No.871 新洋額吊

用途 額吊金物  
材質 黄銅  
取付ネジ 皿木ネジ3.5×25mm

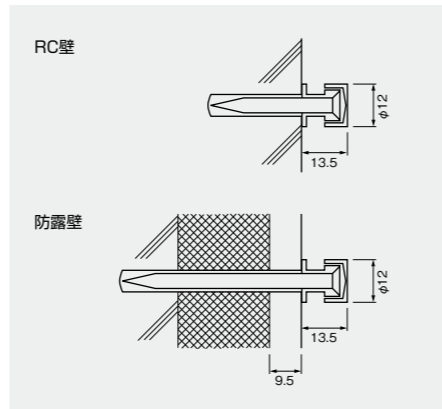
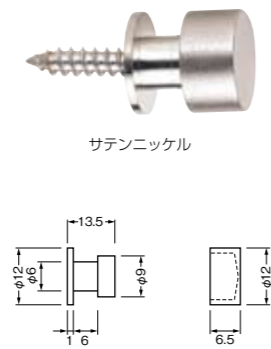

## No.863 オスデルフック

用途 ハンガー用埋込式フック  
材質 黄銅

オスデルフック用養生パイプ  
寸法 L=50、60mm

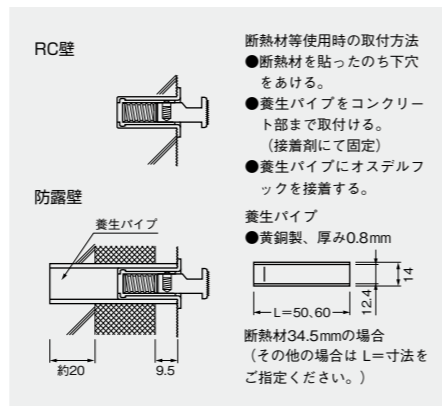
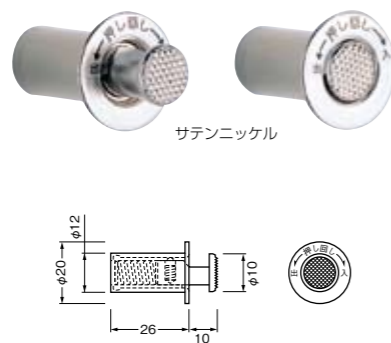

## No.896 スプリングフック

用途 多目的フック  
材質 黄銅  
取付ネジ 皿タッピングネジ3.5×20mm  
試験データ 荷重破壊試験済  
特長 掛け物を取ると、フック部が自動的に壁面に持ち上がります。

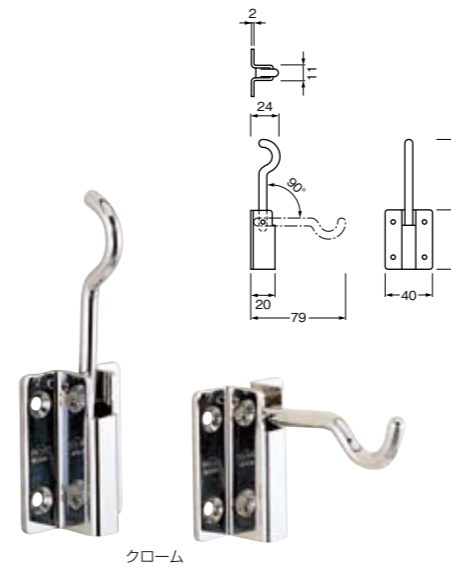

## No.897 フォールストッパー

用途 掃除機倒れ止め金物  
材質 ベース：ABS樹脂  
パイプ：ステンレス SUS304  
特長  
• クローゼット扉を開けたときに、掃除機ノズル等が倒れるのを防ぎます。  
• ワンタッチの簡単操作で、誤作動による面材・金物の破損などの事故を未然に防ぎます。  
• ピスピッチは、標準のタボ穴ピッチに合うように同じ32mmとなっております。その為、新たに穴を開ける必要がありません。

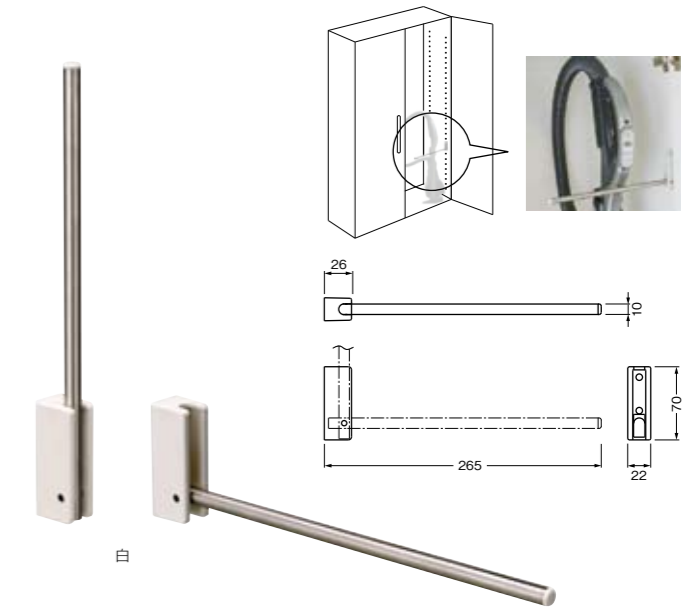

## No.861 ピクチャーレール カバータイプ (壁面付け)



### 〈部品明細〉

#### No.861 レール

材質 耐蝕アルミ合金アルマイト  
寸法 L=4000mm  
仕上 シルバー、ホワイト

#### No.861-F スライダーフック

仕上 クローム  
耐荷重 最大10kg

#### No.861-W ワイヤハンガー

寸法 1000、1500、2000mm



#### No.861-E エンドキャップ

仕上 オフホワイト



#### No.861-S カバーストッパー

仕上 ナチュラル

## CRE ピクチャーレール (Glory Nシリーズ)

許容荷重 10kg (φ1.2mmワイヤー使用、ビスピッチ300mm以内でネジ止め)  
 ※許容荷重は正しく施工・使用された場合の1mあたりの数値です。  
 ※レールアタッチメントは専用品です。

### CRE ピクチャーレール (Glory N-846・845・844)

材質 本体：アルミニウム  
 カバー：ABS樹脂  
 仕上 本体：アルマイト  
 カバー：オフホワイト

L= 609mm (Glory N-846)  
 L= 908mm (Glory N-845)  
 L=1820mm (Glory N-844)

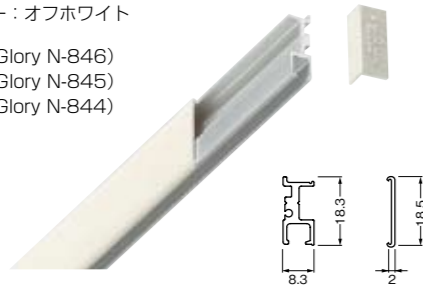

### CF-1 レールアタッチメント (Glory N-827)

材質 亜鉛ダイカスト  
 仕上 オフホワイト  
 ※1個入

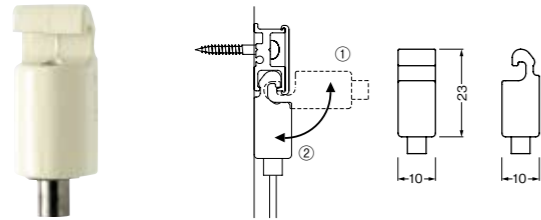

### AF-3 フック (Glory N-832・849)

材質 亜鉛ダイカスト  
 仕上 クローム、ホワイト  
 ※1個入

クローム (Glory N-832)  
 ホワイト (Glory N-849)

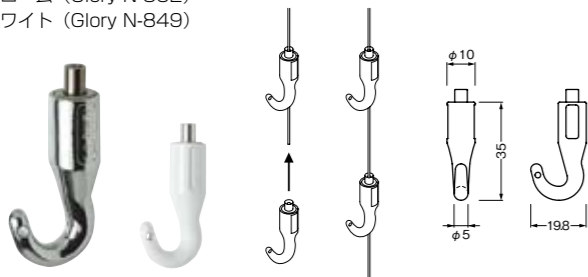

### レールの取付け方 (木造壁)

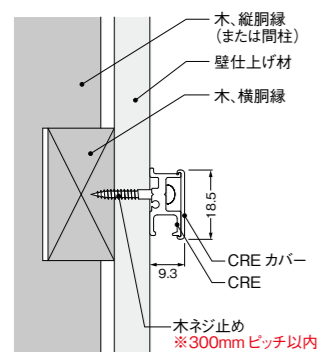

必ず下地材にビス止めしてください。  
 石膏ボードなどの仕上げ材への取り付けでは  
 十分な強度が確保できず、大変危険な場合が  
 あります。

### ワイヤー (Glory N-839・842)

材質 ステンレス  
 寸法 φ1.2×1000mm



### CF-2 レールアタッチメント (Glory N-828)

材質 ステンレス  
 仕上 研磨  
 ※2個入

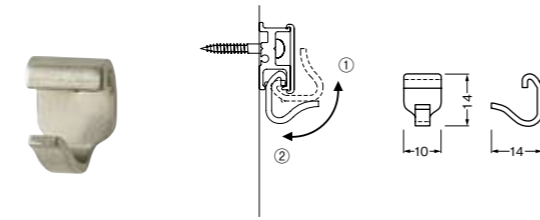

### AF-3P ストッパー付フック (Glory N-851)

材質 亜鉛ダイカスト  
 仕上 クローム  
 ※1個入

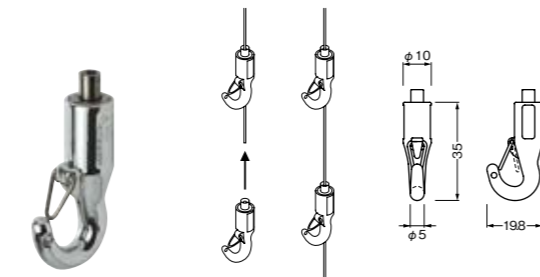

### カバーの取付け方

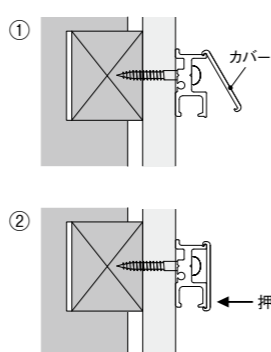

①カバーをレール上部に  
 引っかけます。

②カバーをレールに引っかけたまま  
 押せば、カバーがはまります。

## CRJ ピクチャーレール (Glory Nシリーズ)

許容荷重 30kg (φ1.5mmワイヤー使用、ビスピッチ300mm以内でネジ止め)  
 ※許容荷重は正しく施工・使用された場合の1mあたりの数値です。  
 ※レールアタッチメントは専用品です。

### CRJ ピクチャーレール (Glory N-869)

材質 本体：アルミニウム  
 カバー：ABS樹脂  
 仕上 本体：アルマイト  
 カバー：ホワイト  
 寸法 L=2000mm

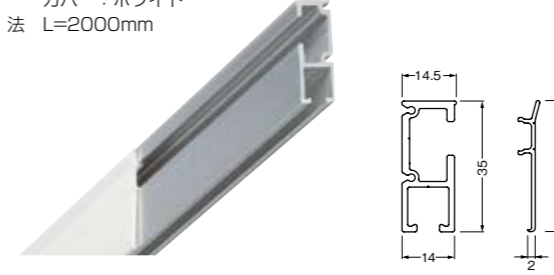

### CR-1 レールアタッチメント (Glory N-870)

材質 亜鉛ダイカスト、黄銅  
 仕上 ニッケル  
 ※1個入

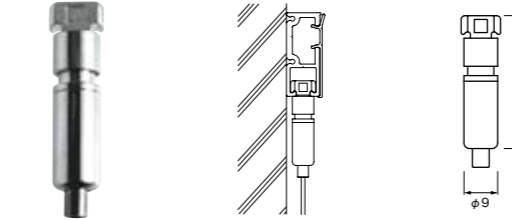

### BS-20R フック (Glory N-874)

材質 ステンレス  
 仕上 シルバー  
 ※1個入

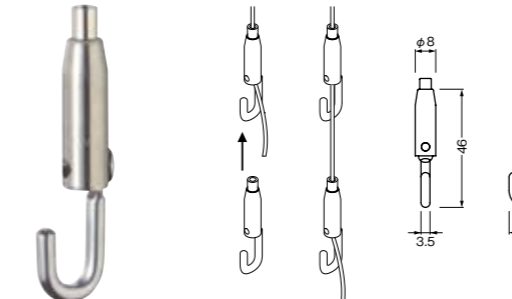

### レールの取付け方 (木造壁)

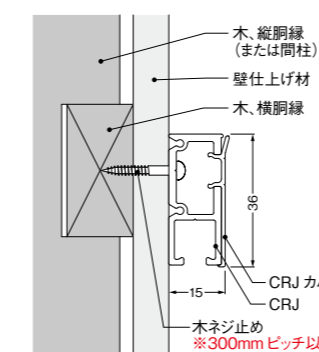

必ず下地材にビス止めしてください。  
 石膏ボードなどの仕上げ材への取り付けでは  
 十分な強度が確保できず、大変危険な場合が  
 あります。

### ワイヤー (Glory N-876・877)

材質 ステンレス  
 寸法 φ1.5×1000mm



### CR-4 レールアタッチメント (Glory N-871)

材質 亜鉛ダイカスト、黄銅、ステンレス  
 仕上 ニッケル  
 ※1個入

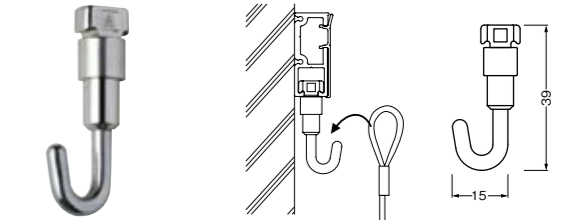

### BS-20RP ストッパー付フック (Glory N-882)

材質 ステンレス  
 仕上 シルバー  
 ※1個入

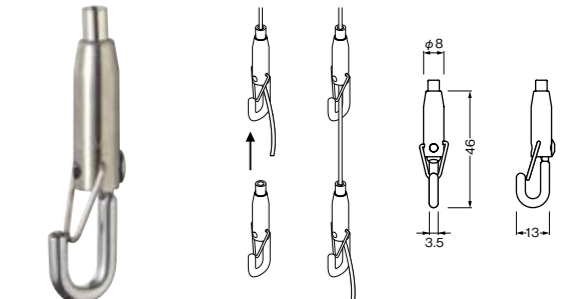

### カバーの取付け方

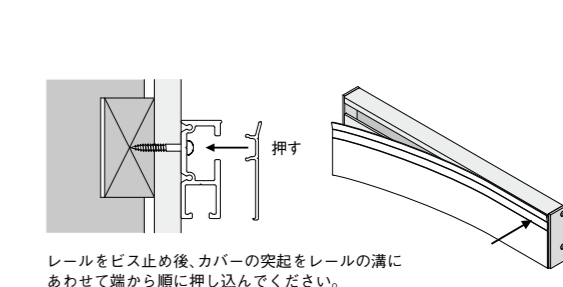

レールをビス止め後、カバーの突起をレールの溝に  
 あわせて端から順に押し込んでください。



### No.743 セイフケア (Glory2-93)

用途 家具転倒防止金具  
材質 鋼板  
取付ネジ 皿木ネジ3.5×25mm、3.1×20mm

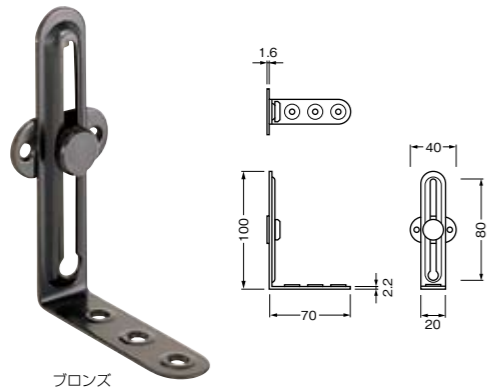

ブロンズ

### No.741 セイフティベルト (Glory2-555)

用途 木製家具転倒防止ベルト  
材質 金具：鉄  
ベルト：ナイロン  
仕上 取付金具：亜鉛メッキ  
位置調整金具：黒ニッケルメッキ  
ベルト：黒  
取付ネジ 皿タッピングネジ3.5×20mm  
ベルト寸法 1500mm  
破断強度 1200kgf  
※石膏ボードやベニヤなど強度の弱い部分には取付けないでください。



### No.736 金折

用途 角補強 (内折、外折用あり)  
材質 ステンレス鋼 SUS304

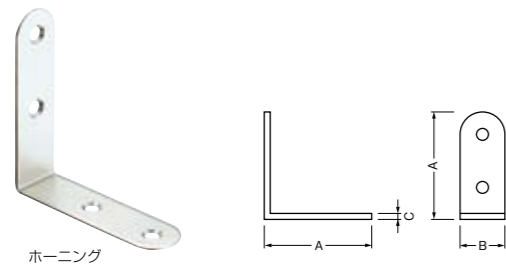

ホーニング

呼称	A	B	C	穴数	取付穴径
#1	71.5	20	1.5	4	φ5×φ8皿
#2	51.2	20	1.2	4	φ4×φ6皿
#3	36.0	15	1.0	4	φ3×φ5皿
#4	26.0	10	1.0	4	φ3×φ5皿

### No.737 平横折

用途 補強金物  
材質 ステンレス鋼 SUS304

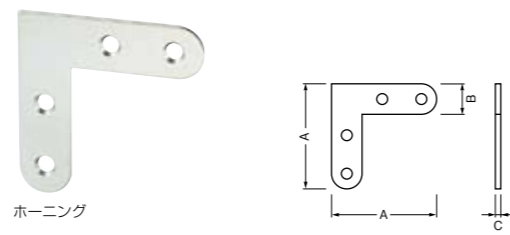

ホーニング

呼称	A	B	C	穴数	取付穴径
#1	90	20.0	1.5	4	φ3×φ6皿
#2	70	20.0	1.2	4	φ3×φ5皿
#3	50	14.5	1.0	4	φ4×φ6皿
#4	40	10.0	1.0	4	φ4×φ6皿

### No.738 T型

用途 補強金物  
材質 ステンレス鋼 SUS304

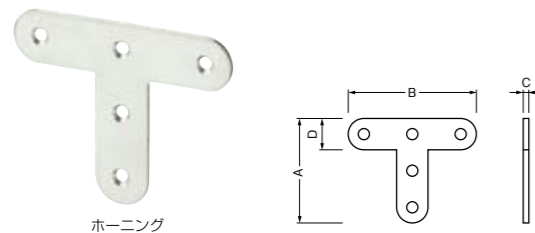

ホーニング

呼称	A	B	C	D	穴数	取付穴径
#1	90.0	100	1.5	20	7	φ3.5×φ6皿
#2	70.0	80	1.2	18	7	φ3.5×φ6皿
#3	50.0	60	1.2	15	5	φ3.0×φ5皿
#4	42.5	50	1.0	10	5	φ3.0×φ5皿

### No.739 平型

用途 補強金物  
材質 ステンレス鋼 SUS304

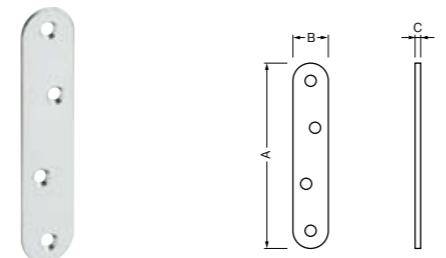

ホーニング

呼称	A	B	C	穴数	取付穴径
#1	143	20	1.5	4	φ5×φ8皿
#2	100	20	1.2	4	φ4×φ6皿
#3	70	15	1.0	4	φ3×φ5皿
#4	50	10	1.0	4	φ3×φ5皿

### No.731 HVブラケット

材質 ステンレス鋼 SUS304



ホーニング

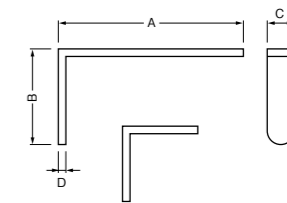

寸法表 (mm)

呼称	A	B	C	D	穴数	皿タッピングネジ
70×70mm	70	70	20	4	4	4×20
100×100mm	100	100	20	5	4	5×20
130×130mm	130	130	22	6	6	5×25
100×60mm	100	60	20	4	4	4×20
120×70mm	120	70	20	5	5	5×20
150×80mm	150	80	22	6	5	5×25
200×120mm	200	120	22	6	7	5×25
250×130mm	250	130	22	6	7	5×25

### No.733 ステンレス棚受

材質 ステンレス鋼 SUS304



ヘアライン

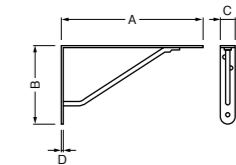

寸法表 (mm)

呼称	A	B	C	D	穴数	木ネジ
90mm	90	50.0	13	1.2	5	2.7×16
120mm	120	65.0	14	1.2	5	2.7×16
150mm	150	78.0	15	1.2	5	2.7×16
180mm	180	98.5	16	1.5	5	3.1×22
210mm	210	100.0	16	2.0	5	3.1×22
240mm	240	121.0	18	2.5	5	3.1×22
300mm	300	120.0	20	2.5	5	3.1×22

### No.703 クローク用棚柱

材質 ステンレス鋼 SUS304  
寸法 L=1820mm



ヘアライン

### No.704 クローク用棚受

材質 ステンレス鋼 SUS304



バレル研磨

### No.705 クローク用棚受 (ゴム付)

材質 ステンレス鋼 SUS304+ゴム



バレル研磨

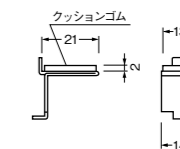
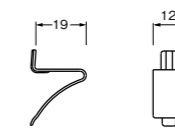
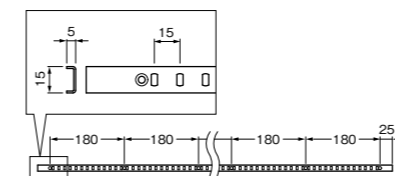

## No.706 棚柱・棚受

材質 ステンレス鋼 SUS430  
ステンレス鋼 SUS304 (棚柱用木口カバー)  
ピッチ 15, 17, 20mm  
※受はNo.706専用です。  
※棚板1枚当たり(受金具4個使用)20kg以下でご利用ください。(棚板の重さ含む)

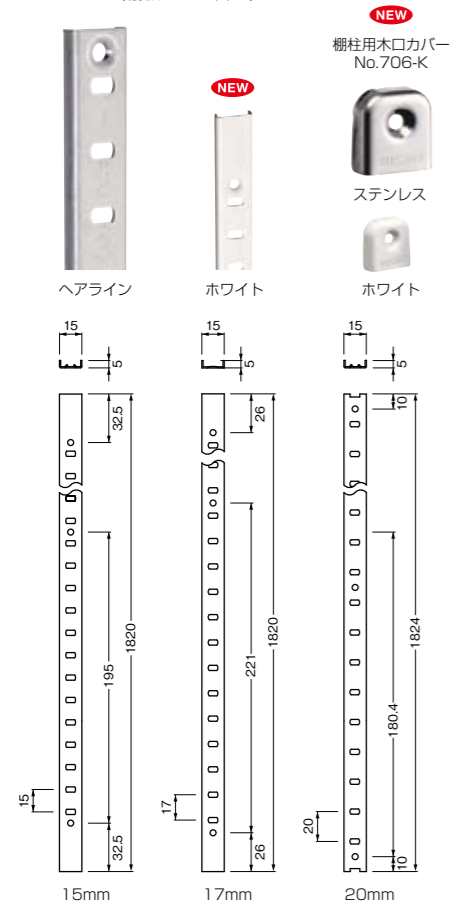

	棚柱用F型受		棚柱用V型受	
	No.706-F	No.706-FK	No.706-V	No.706-VK
15mmピッチ				
17mmピッチ				
20mmピッチ				

## No.732 棚ダボ

用途 家具収納棚受  
材質 黄銅  
仕上 9mm: ニッケル  
12mm: サテンニッケル  
※雌ネジを多く取付けることによって自由に高さの調整ができます。  
※12mmの場合、雌ネジはローレット加工しています。

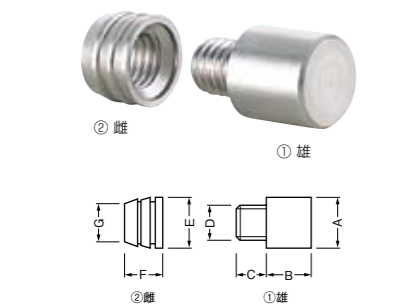

呼称	A	B	C	D	E	F	G
9mm	9	7.5	5.5	W1/4	9	6.3	7.5
12mm	12	13	8.0	M8	12	10	10

呼称/入数	100	200	400
9mm	-	①	②
12mm	①	②	-

※価格は1個単位

## No.919・919L インテリアハンガー

用途 室内用物干掛  
材質 本体: 亜鉛+樹脂  
ポール: ステンレス鋼  
耐荷重 8kg (1本当り)  
※下地のしっかりした天井に取付けてください。  
※長さが三段階に調整できます。  
No.919 : 680, 590, 500mm  
No.919L : 860, 770, 680mm

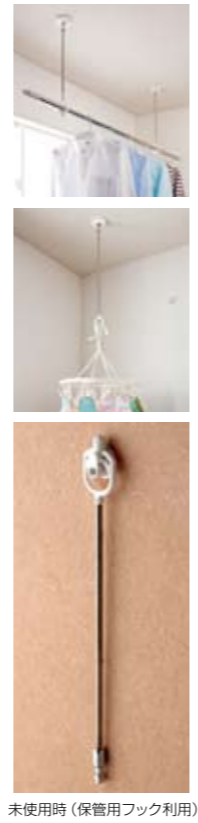
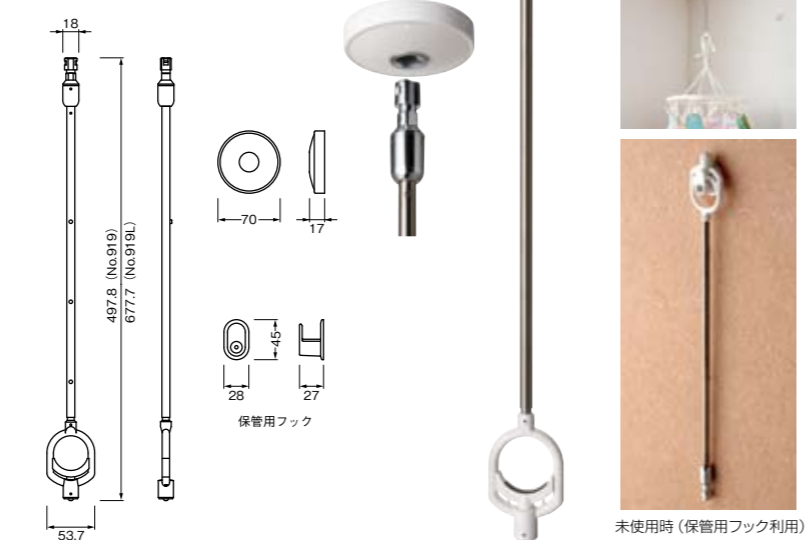

未使用時(保管用フック利用)

用途に合わせて自由に使い分けができる。

## ムーブハンガー

材質 ソケット: アルミダイカスト  
ソケット丸座: ステンレス  
特長 • 横パイプの位置を、架ける物のサイズに合わせて上下に動かす事ができ、スペースを有効活用して天井いっぱいまで収納が可能です。

## No.730MHS・730MHW ムーブハンガー

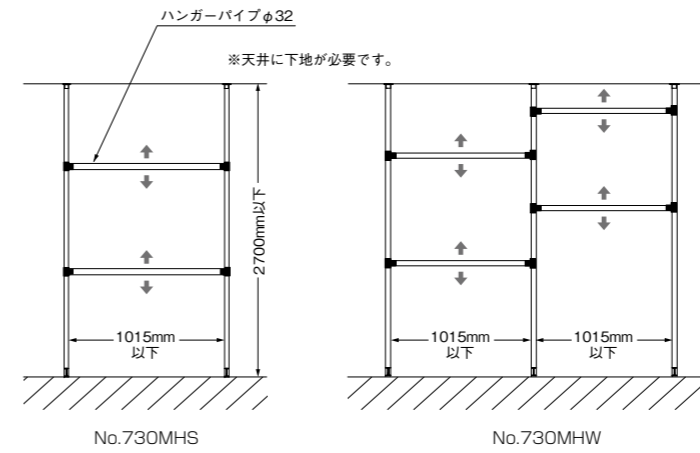

品名	No.730MHS	No.730MHW
STパイプ L=2700	2本	3本
STパイプ L=1000	2本	4本
ムーブブラケット	4個	8個
ソケット	4個	6個
ソケット丸座	2個	3個



## 〈部品明細〉



## No.494 えこぶっくん

用途 グリーンカーテン用フック  
材質 ステンレス鋼 SUS304  
※左右勝手があります。  
※アンカーは別売です。

実用新案登録商品



左勝手 バレル研磨 右勝手

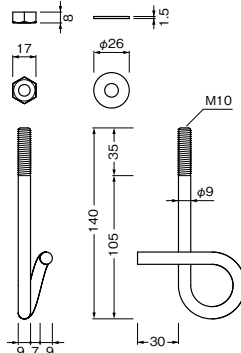

図面は右勝手

フックの両端部が、必ず室内側に向くように取付けてください。  
その際フックの端部が、必ず外側になるように取付けてください。

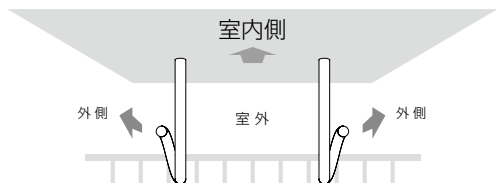

左右勝手を異なる形状にすることにより、  
ネットが風などで外れにくい設計になっております。

**NEW**

## No.492 ブランターフック

材質 鉄  
※ブランターは別売です。



黒塗装

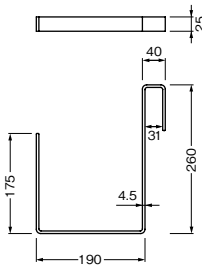

## No.493 とりつけぼーや

用途 グリーンカーテン取付金具  
材質 フック：黄銅  
パイプ：スチールピノット  
取付ネジ 丸タッピングネジ3×8mm



メッキ(フック)+白(パイプ)

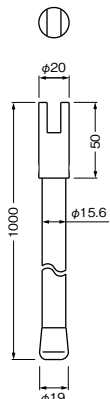

おっと、危ない!



ネットを取付けるのに脚立に乗ったら危険です。

風で飛ばんじゃった!



通常のフックだとネットが風で飛ばされる恐れがあります。

取り付け、取り外しも簡単です。

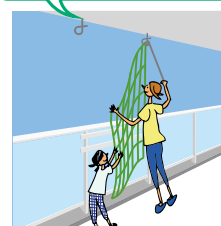

「とりつけぼーや」でネットが簡単にかけられます。

風でも大丈夫。

